

Máy In **ROWE** ecoPrint

Công nghệ duy nhất được bằng sáng chế.



Dòng máy in ấn khổ lớn:
ROWE.

6 Dòng máy

i4
i6
i8 i8L
i10 i10L



Máy in khổ lớn đa chức năng. Sản xuất tại Đức.

ROWE  **CENTER**

NHỮNG ĐIỂM NỔI BẬT

NỘI DUNG

Lời nói đầu	3	Tính hiệu quả	9	Gấp trực tuyến 3 trong 1.....	16
Tính mô-đun	4 - 5	Vận hành an toàn	10 - 11	Phụ kiện	17
Chuyên gia in ấn khổ lớn	5	Chất lượng máy scan	12	Dữ liệu kỹ thuật	18 - 19
Trung tâm ứng dụng ROWE	6	Hiệu suất máy scan	13		
Mạng làm việc thông minh	7	Điều khiển và an toàn	14		
Chất lượng máy in	8	Thân thiện với môi trường	15		

Dòng máy mới **ROWE** ecoPrint

Công nghệ tiên tiến nhất hiệu quả cho việc in ấn khổ lớn.

Với máy ROWE ecoPrint, bạn sẽ trải nghiệm công nghệ In ấn Kỹ Thuật Số khổ lớn hoàn toàn mới. Bạn sẽ thấy hệ thống máy Rowe (In-Scan-Copy và Gấp giấy) sẽ thay đổi quy trình làm việc, sản xuất in ấn của doanh nghiệp bạn theo hướng hiệu quả hơn và tiết kiệm thời gian hơn. Hơn nữa, hệ thống máy ROWE được mô-đun hóa (hệ thống được chia nhỏ thành các máy hoạt động độc lập), sẽ đáp ứng cho hầu hết nhu cầu đa của nhiều loại hình doanh nghiệp khác. Ngoài ra, với những phát triển đột phá trong phần mềm ROWE- đặc biệt trung tâm ứng dụng App của ROWE, sự vận hành của doanh nghiệp bạn sẽ được tối ưu hóa ở mức cao nhất.

Tính duy nhất: ROWE FULL HD USER - INTERFACE - màn hình cảm ứng đa chức năng 23" hoặc 24". Bạn chưa bao giờ thấy việc thao tác trên máy lại dễ dàng và trực quan đến thế – 2 chế độ quan sát (toàn cảnh và cận cảnh) giúp việc điều khiển thuận tiện hơn. ROWE còn tạo nên cuộc cách mạng khi cách thay giấy trở nên dễ dàng và tiết kiệm thời gian hơn bao giờ hết, nhờ vào công nghệ bản quyền ROWE MEDIA INPUT ASSISTANT.

Trải nghiệm sự lôi cuốn từ ROWE, chuyên gia in ấn khổ lớn. Hãy đặt lịch hẹn với công ty Ánh Vàng chúng tôi để được trải nghiệm máy.

Độ vững bền không gì sánh được. In, sao chép và scan tích hợp đám mây với 6 thanh cuộn tự động, tất cả trong một.



Tích hợp đám mây, bất kể tài liệu của bạn ở đâu. mới ROWE ecoPrint



Full Modularity

TÍNH MÔ ĐUN ĐẦY ĐỦ. TIỆN LỢI.

Với 6 dòng máy in khổ lớn và cấu hình rộng lớn nhất, máy in ROWE ecoPrint có thể thích nghi hoàn hảo nhằm thỏa mãn quy trình công việc của bạn.



Không dừng lại ở đó:

Máy in ROWE ecoPrint có thể được nâng cấp bất kỳ lúc nào ngay cả sau khi cài đặt. Tính linh hoạt này giúp máy có khả năng up-date liên tục, khiến ROWE không bao giờ trở nên lỗi thời.

Tổng quan:

Có 6 dòng máy in ROWE ecoPrint

DÒNG MÁY	SỐ TRỤC CUỘN GIẤY TỰ ĐỘNG	TỐC ĐỘ IN
i4	2 Cuộn, có thể nâng cấp lên cuộn thứ 3	4m/phút, 5.5 A1/phút
i6	2 Cuộn, có thể nâng cấp lên cuộn thứ 3, 4	6m/phút, 8.0 A1/phút
i8	4	6m/phút, 10.8 A1/phút
i8L	6	8m/phút, 10.8 A1/phút
i10	4	10m/phút, 12.5 A1/phút
i10L	6	10m/phút, 12.5 A1/phút

Sự cải tiến: Nhờ xây dựng mô đun, ROWE VarioFold Compact có giá cả phải chăng dù ở cấu hình trực tuyến hay ngoại tuyến.

KHÔNG CẦN THỬ NGHIỆM. KHÔNG TIỀM ẨN NGUY CƠ. ROWE.

ROWE là chuyên gia trong cá dòng máy in ấn khổ lớn.

Rowe đã phát triển và sản xuất máy scan, máy in, thiết bị điều khiển, phần mềm. Bởi vì các sản phẩm ROWE được điều chỉnh tối ưu nên bảo đảm an toàn và hiệu quả cho quá trình kinh doanh của bạn.

Công nghệ đa chức năng của ROWE - ScanMatrix+.

Bất kì lúc nào bạn cũng có thể nâng cấp máy in ROWE ecoPrint thành một chiếc máy in đa chức năng hiệu quả khi kết hợp với máy ROWE Scan 450i. Độ phân giải 2400 x 1200 dpi cho khả năng scan màu một cách sắc sảo. ROWE Scan 450i được trang bị theo tiêu chuẩn gồm cổng USB SuperSpeed 3.0 + RES, ROWE ScanCloud và công nghệ duy nhất toàn cầu ROWE ScanMatrix+. Bạn sẽ có được lợi thế trong việc scan tài liệu bằng tiến trình sáng chế ROWE DYNAMIC STITCHING, tự động điều chỉnh bản scan gốc để có được hình ảnh sắc sảo, từ độ tương phản thấp thành những bản scan hoàn hảo, được thực hiện bởi công nghệ cải thiện hình ảnh ROWE PRO LOGIC cùng màu sắc tự nhiên, nổi bật như là một kết quả của ROWE SELECTED TRUE LIGHT.

Vận hành thuận tiện nhất - ROWE ERGOTEC và ROWE MEDIA INPUT ASSISTANT

Bạn có các lựa chọn: 2, 3, 4 hoặc 6 trục cuộn giấy tự động và nguồn cấp dữ liệu đơn. ROWE ERGOTEC và ROWE MEDIA INPUT ASSISTANT dẫn đầu về mức độ dễ sử dụng và lâu bền.

Vô cùng tiết kiệm không gian chuyển tài liệu

ROWE Front Delivery Tray (tích hợp khay đỡ giấy đầu ra) được lắp ở độ cao thích hợp, hoạt động thoải mái và không chiếm thêm không gian. Tài liệu dễ dàng được lấy ra từ phía trước. Thêm vào đó, ROWE Front Delivery Tray còn có chức năng kép – dễ dàng lật ra sau và sử dụng như một khay đỡ giấy.

Giao diện người dùng ROWE Full HD với màn hình cảm ứng 23” hoặc 24”

Cực kỳ dễ sử dụng với giao diện tương tác trực quan bằng màn hình cảm ứng đa chức năng 23” hoặc 24”, máy in ROWE ecoPrint rõ ràng vượt trội hơn các máy in và máy vẽ đồ thị khác với giao diện 10” – 15”. Bạn dễ dàng vận hành máy in ROWE ecoPrint bằng các đầu ngón tay giống như khi sử dụng điện thoại smart-phone hoặc máy tính bảng. Một tính năng thiết thực khác: mọi thứ được kiểm soát bằng 2 chế độ xem (toàn trang và trọng điểm).

Tích hợp bảo mật đám mây - ROWE Web Connect

Tương lai bắt đầu từ đây: mở, truy xuất và in tài liệu không cần phụ thuộc nơi cất giữ. Công nghệ ROWE Web Connect dễ dàng scan và in tài liệu từ đám mây lưu trữ. Máy in ROWE ecoPrint vận hành như một trung tâm cho mọi dự án, do đó các thành viên có thể tương tác mà không gặp bất kì rào cản nào.

Trung tâm ứng dụng (App) của ROWE - ROWE APP CENTER

Sự lựa chọn toàn diện của các ứng dụng đem đến cấu hình độc đáo vào bất kì lúc nào.

Cuộc đổi mới toàn cầu: ROWE VarioFold Compact – tính mô-đun sáng chế

The VarioFold Compact là hệ thống gấp đầu tiên trên thế giới có thể mở rộng từ ngoại tuyến sang trực tuyến với chi phí thấp nhất – ngay cả khi nó đã đi vào vận hành. Bạn có thể lựa chọn bổ sung hệ thống gấp ROWE 721 và 721-4 vào máy in ROWE ecoPrint.



TRUNG TÂM ỨNG DỤNG ROWE. TRẢI NGHIỆM KỶ NGUYÊN MỚI CỦA KỸ THUẬT SỐ.

Khám phá phạm vi toàn diện các ứng dụng tại Trung tâm ứng dụng ROWE mới. Phần mềm scan ROWE hoạt động hoàn toàn trực quan bởi thiết kế thân thiện với người sử dụng. ROWE đã và đang phát triển các ứng dụng nhằm tối ưu hóa quá trình làm việc của bạn. Bạn được quyết định cấu hình. Mở ra một thế giới mới chỉ bằng một nút nhấn.



KẾT NỐI MẠNG THÔNG MINH. TÍNH TOÀN CẦU.

Ở khắp mọi nơi, các công ty hàng đầu, kiến trúc, kỹ sư và chính phủ đều tin tưởng vào ROWE khi cần kết nối với quốc tế. Những tập đoàn đa quốc gia hoạt động với mạng văn phòng quốc tế, thu lợi nhuận toàn cầu thông qua những cơ hội kinh doanh từ máy in ROWE ecoPrint.

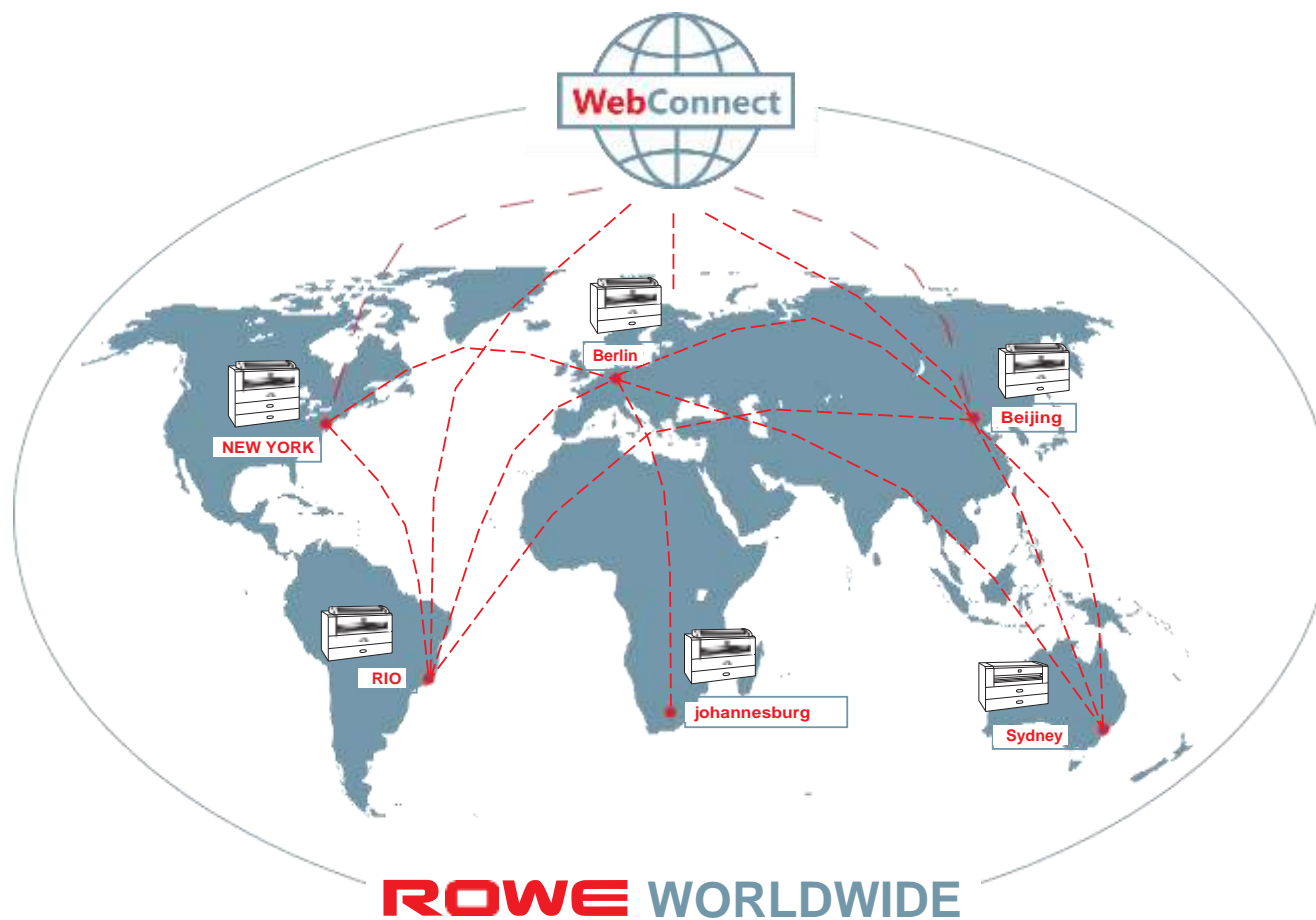

KHÔNG GIỚI HẠN!

Giải pháp quản trị đầu ra

Mở rộng khả năng bất kì lúc nào với ứng dụng in ấn ROWE:

- Máy in của bạn có thể hoạt động một cách thống nhất thông qua các lệnh in bổ sung.
- Máy in của bạn không thể mở PS/PDF? Không thành vấn đề, với chức năng in PS/PDF, việc in ấn có thể được thực hiện ngay lập tức.

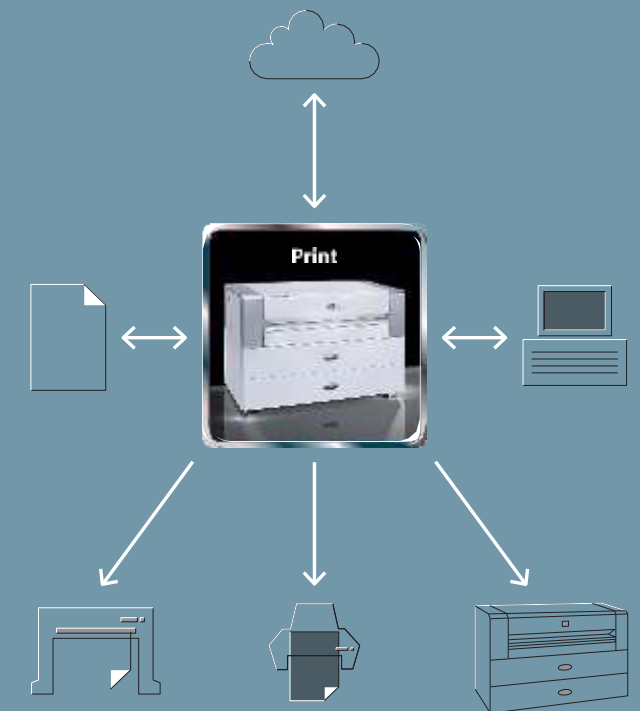

ROWE DẪN ĐẦU VỀ CHẤT LƯỢNG.

Dòng máy in mới ROWE ecoPrint khẳng định vị trí hàng đầu.

Lợi thế cạnh tranh của bạn. Công nghệ in đồng nhất ROWE.

Ngay cả những mảng đen lớn và liên tục cũng được in ra đều màu – chất lượng bản in không thay đổi ngay cả in với số lượng in lớn.

Hệ thống in ấn thông thường



1 | 2 | 3 | 4 | 5 | 6 | 7

100% Black

Bản in thứ 1



1 | 2 | 3 | 4 | 5 | 6 | 7

100% Black

Bản in thứ 20



1 | 2 | 3 | 4 | 5 | 6 | 7

100% Black

Bản in thứ 50

Công nghệ in đồng nhất ROWE



1 | 2 | 3 | 4 | 5 | 6 | 7

100% Black

Bản in thứ 1



1 | 2 | 3 | 4 | 5 | 6 | 7

100% Black

Bản in thứ 20



1 | 2 | 3 | 4 | 5 | 6 | 7

100% Black

Bản in thứ 50

Hình ảnh đồng màu. Sự bám mực tối ưu ngay cả khi tài liệu bị gấp lại

ROWE ecoPress là công nghệ sấy đột phá giúp giải quyết vấn đề hiệu quả. Trước đây, việc tiêu thụ điện năng thấp cùng chất lượng sấy cao với độ bám mực tối ưu kèm hình ảnh in được ép phẳng được cho là không thể. Với ecoPress, ROWE cung cấp công nghệ sấy mang tính đổi mới, giúp xử lý vấn đề trên, hình ảnh in được ép phẳng cùng sự bám mực in tối ưu ngay cả khi tài liệu bị gấp lại trong điều kiện tiêu thụ điện năng ít hơn 41Watt ở chế độ tiết kiệm năng lượng, tính luôn bộ điều khiển!

ROWE HIGH-Q-PRINT: chất lượng in 1200 x 600 dpi

Tiến trình phát triển hình ảnh cấp độ cao khiến cho việc tái tạo các đường nét trở nên rõ ràng cũng như các khu vực xám được sao lại đồng nhất.

SẢN XUẤT TẠI ĐỨC.



Quy trình chất lượng

ROWE luôn giữ được danh tiếng về chất lượng và độ bền. Hãng chỉ chọn những nguyên liệu chất lượng cao để sản xuất máy in ROWE ecoPrint. Các bộ phận chủ yếu được mạ điện toàn bộ đáp ứng những yêu cầu chất lượng cao nhất.

100% sản xuất tại Đức.

TÍNH HIỆU QUẢ XUẤT SẮC.

Là chuyên gia in ấn khổ lớn, chúng tôi hiểu việc hoàn thành việc in ấn dưới áp lực thời gian là như thế nào. Đó là lý do ROWE phát triển và sản xuất máy scan, máy in, bộ điều khiển, phần mềm và hoàn thiện lần cuối. Việc này đảm bảo tất cả các mô đun được thiết kế nhằm đem đến sản lượng tối đa và hiệu suất tối ưu nhất.

ROWE Scan 450i

SuperSpeed USB 3.0 + RES, công nghệ tự động nhận diện chiều rộng (đã cấp bằng sáng chế), hệ thống cải tiến tài liệu (DOCUMENT IMPROVED SYSTEM – DIS), tốc độ scan lên đến 17m/phút, v.v....

Phù hợp với tất cả khối lượng in

Tốc độ in từ 4, 6, 8 đến 10m/phút

CÔNG NGHỆ ROWE ERGOTEC & ROWE MEDIA INPUT ASSISTANT

Công nghệ độc quyền và được cấp bằng sáng chế. Sự thay đổi trục cuộn an toàn và nhanh chóng nhất.

HỆ THỐNG GẤP TRỰC TUYẾN 3 TRONG 1 ROWEFOLD 721-4

Với hệ thống gấp trực tuyến 3 trong 1 ROWEFOLD 721-4, giờ đây mức độ tự động hóa được đẩy lên tối đa.

CÔNG NGHỆ ROWE ECOPRESS

Công nghệ ROWE ecoPress vô cùng bền bỉ và đáng tin cậy, dễ dàng đạt được tốc độ in 10m/phút.

ROWE PRINT COCKPIT

(Xem góc phải)

CÔNG USB SUPERSPEED 3.0

Sử dụng trực tiếp tại máy in.

Sức chứa lên đến 6 trục cuộn giấy tự động: 6 dòng máy in với từ 2 – 6 trục tự động (có thể nâng cấp)

ROWE AUTO CROP

Nhận biết và tự động cân chỉnh lề.

ỨNG DỤNG ROWE i-DEC

Những khu vực tiêu đề của bản in được phát hiện và trong trường hợp cần thiết, tập tin dữ liệu được xoay cho việc gấp giấy trực tuyến chính xác phù hợp với DIN – hoàn toàn tự động trong quy trình tài liệu tích hợp.

BỘ ĐIỀU KHIỂN ROWE V-POWER

Bộ điều khiển mới ROWE V-Power với khả năng chuyển đổi song song hiệu suất cao cho phép thực hiện scan, sao chép và in cùng lúc.

TỰ ĐỘNG CANH GIỮA

Khi bạn đưa một cuộn giấy mới vào máy, việc canh giữa sẽ thực hiện một cách tự động và không tốn thời gian cho việc canh giấy nữa..

NĂNG SUẤT CAO

Năng suất cao không thay đổi ngay cả khi in ấn các tập tin hỗn hợp.

Chế độ xem hoàn hảo

ROWE PRINT COCKPIT

Dù trực tiếp tại máy in hay qua mạng, ROWE PRINT COCKPIT thông báo thời gian thực về trạng thái hệ thống (Ví dụ: hiển thị độ dài còn lại của tất cả các cuộn) và danh sách về tiến trình của các lệnh in.

ecoPrint: i8

Ready



Offline



Media

Roll 1:

Width: 841 mm
Type: Paper
Length: 45 m

Roll 2:

Width: 841 mm
Type: Paper
Length: 34 m

Roll 3:

Width: 297 mm
Type: Paper
Length: 44 m

Roll 4:

Width: 914 mm
Type: Paper
Length: 12 m



Settings



Cancel



Shutdown

Counter:

156 m²

155 m

Firmware: 1.5.0

16:14

26.05.2016

1 ROWE tự động hóa tiến độ công việc của bạn

Bốn phím nóng trên bảng điều khiển của máy ROWE scan 450i tự động hóa quy trình công việc của bạn. Các chức năng đa dạng có thể được gom lại tùy thuộc yêu cầu của bạn và truy xuất ngay tại phím bấm.

Tầm nhìn ROWE:

Không còn giới hạn trong việc sử dụng các phím nóng. Tất cả chức năng của Ứng dụng scan ROWE (ROWE Scan App) đều có thể lưu trữ.

2 ROWE SAFE DRIVE

Di chuyển các tài liệu gốc một cách an toàn và hiệu quả làm giảm độ bẩn và mài mòn của kính scan.

3 CHỦ ĐỘNG PHÂN PHỐI

Trục lăn cuốn giấy ở phía sau máy đảm bảo việc đưa bản gốc ra ngoài an toàn. Không còn tình trạng kẹt tại máy scan.



4 DỄ DÀNG THAY THẾ MẶT KÍNH SCAN

Bạn có thể tháo rời mặt kính mà không cần đến dụng cụ - đơn giản, nhanh chóng, an toàn và hiệu quả! Thao tác: mở phần trên máy scan, dùng ngón tay cái ấn mặt kính xuống và tháo nó ra.
Đơn giản và hiệu quả.

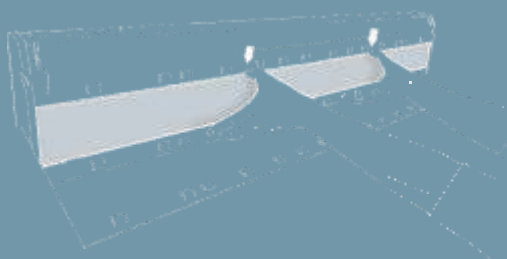

Dữ liệu Scan được lưu vào: Net, USB, Sao chép, E-mail và đám mây

AN TOÀN VÀ HIỆU QUẢ VẬN HÀNH HÀNG ĐẦU TRONG TỪNG CHI TIẾT.

Một lần nữa ROWE thiết lập nên tiêu chuẩn an toàn và hiệu quả.

Giải pháp tiết kiệm không gian 2 trong 1

Khay chuyển giấy ra phía trước để dàng trở thành khay nhận giấy bằng cách lật ngược về phía sau.





- Giao diện người dùng ROWE Full HD với màn hình cảm ứng đa chức năng 23" hoặc 24".
- Xoay và nghiêng
- 2 chế độ quan sát: toàn cảnh và cận cảnh
- ROWE PRINT COCKPIT



Cổng SuperSpeed
USB 3.0

ROWE ERGOTEC

ROWE ERGOTEC là tiêu chuẩn cho việc vận hành dễ dàng và lâu bền:

- Giấy được tự động kéo vào máy in bằng thao tác tiếp giấy đơn giản và mép giấy sẽ được cắt khi cần thiết.
- Hệ thống kéo giấy hoạt động mượt mà.
- Giảm xóc
- Vận hành yên tĩnh

Hãy so sánh ROWE ERGOTEC với hộc kéo giấy tiêu chuẩn.
Bạn sẽ bị thuyết phục bởi sự khác biệt!!

CÔNG NGHỆ SÁNG CHẾ HỖ TRỢ LẮP GIẤY ROWE

Thay đổi cuộn giấy nhanh chóng, an toàn và hiệu quả nhất trên thị trường.

Lợi thế:

- Không có trục giữ cuộn - bảo vệ phần ống giấy
- Tự động đặt cuộn giấy vào trung tâm – không cần canh mép giấy trên trục giữ giấy.
- Thay giấy nhanh nhất
- Thay giấy an toàn nhất, cuộn giấy được đặt trực tiếp vào hệ thống hỗ trợ lắp giấy
- Loại bỏ những phức tạp khi thao tác trên trục giữ giấy: không cần nâng lên, kéo ra, Vị trí đặt tạm, gắn giấy vào, canh mép giấy trên trục giữ giấy, ...

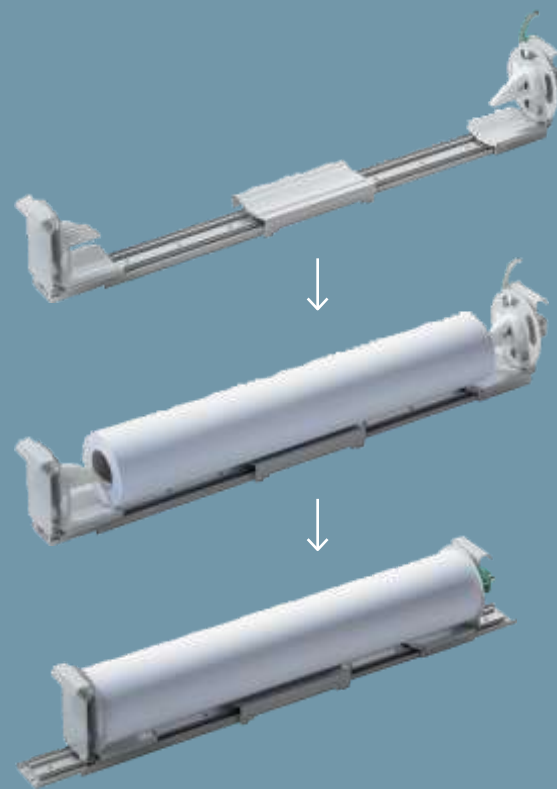

Thay giấy nhanh nhất

Cho cuộn giấy mới vào ...

... Trượt Rowe Media Input hỗ trợ lắp giấy và di chuyển chốt gài – thế là xong!

Công nghệ lắp giấy thông thường với trục giữ



ROWE ScanMatrix+

CÔNG NGHỆ SÁNG CHẾ ĐỘ ĐÁO

CHO CHẤT LƯỢNG SCAN TỐT NHẤT.

ROWE scanMatrix+ bao gồm một số thành phần lõi kỹ thuật số. Sự tương tác giữa các thành phần này giúp đạt được chất lượng scan mới. Cao cấp hơn. Tiêu biểu là ROWE.

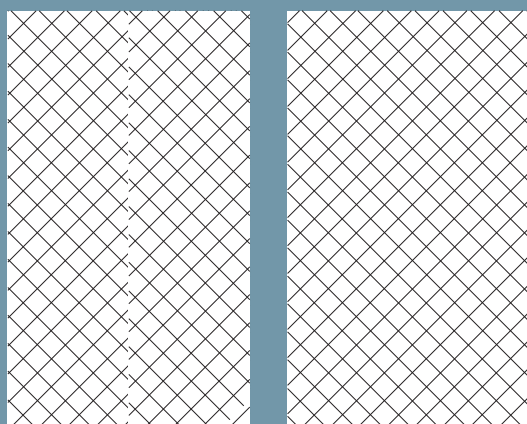

Máy scan thông thường

ROWE Scan 450i

■ ROWE DYNAMIC STITCHING

Các kỹ sư ROWE đã tạo nên sự đổi mới mang tính đột phá: thực hiện scan xuất sắc, ngay cả khi tài liệu bị gấp lại hoặc mỏng. Công nghệ ROWE Dynamic Stitching liên tục kiểm soát dữ liệu bản scan của từng cảm biến và kết hợp chúng theo thời gian thực. Bất kỳ sai lệch nào xuất hiện đều được tự động sửa chữa.

Bạn hãy so sánh sự khác biệt!!

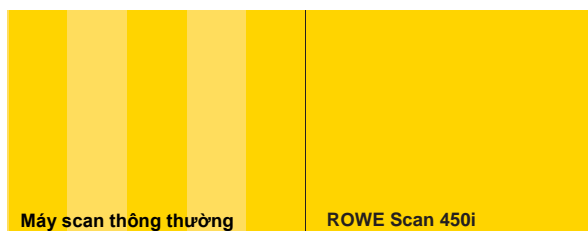

Máy scan thông thường

ROWE Scan 450i

■ ROWE SELECTED TRUE LIGHT

Công nghệ cảm biến được sử dụng lần đầu tiên trong máy scan ROWE 450i: ánh sáng nguyên bản được đồng nhất thông qua việc sắp xếp tối ưu các góc ánh sáng đến bộ cảm biến. Kết hợp công nghệ thấu kính kép ROWE, điều này giúp thiết bị cho ra những bản scan xuất sắc.

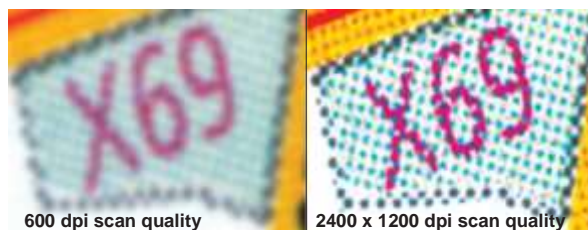

600 dpi scan quality

2400 x 1200 dpi scan quality

■ 2400 x 1200 dpi

Độ phân giải quang học 2400 x 1200 dpi (tối đa 9600 dpi) khiến cho những chi tiết dù nhỏ nhất cũng trở nên rõ ràng. Điều này mang đến cho bạn lợi thế cạnh tranh lớn.

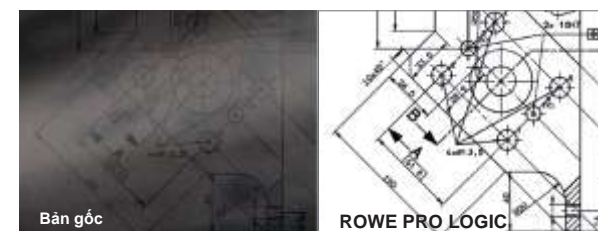

Bản gốc

ROWE PRO LOGIC

■ ROWE PRO LOGIC

Công nghệ tăng độ nét tài liệu từ ROWE cho chép "bật đèn xanh" sao chép và scan với hầu hết tài liệu bị hư hỏng. Nó đảm bảo ngay cả khi bản gốc không hoàn hảo với độ tương phản thấp thì bản scan cũng trở nên xuất sắc ở lần scan đầu tiên. Công nghệ này sẽ tiết kiệm thời gian khi phải scan thử nhiều lần. Những bản sao chép bị lỗi đã là chuyện quá khứ.

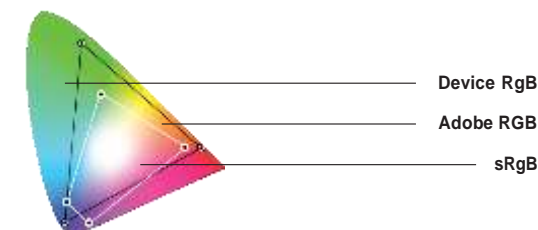

■ HỖ TRỢ DẢI MÀU TOÀN DIỆN

Máy ROWE Scan 450i hỗ trợ không chỉ dải màu tiêu chuẩn sRGB mà còn sử dụng những dải màu như Adobe RGB hoặc Device RGB.

SẢN LƯỢNG VƯỢT TRỘI.

Điểm nổi bật của máy scan ROWE 450i là công nghệ được cấp bằng sáng chế, là nền tảng cho sản lượng vượt trội tạo nên lợi thế cạnh tranh cho bạn.

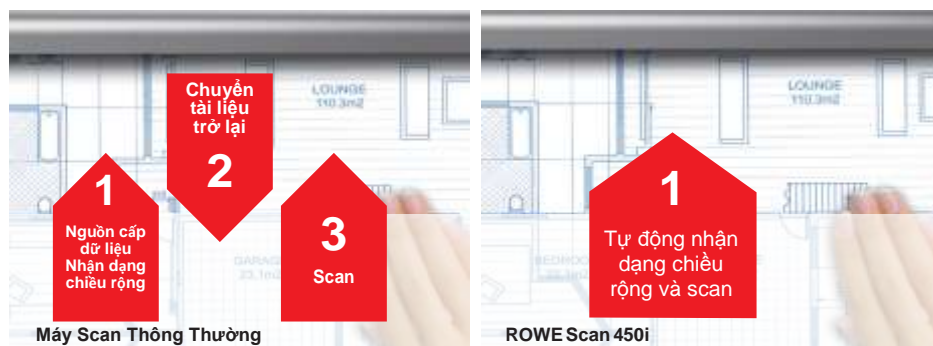

■ TỰ ĐỘNG NHẬN DẠNG CHIỀU RỘNG “ON THE FLY”

ROWE loại bỏ thao tác di chuyển tới-lui tài liệu để máy nhận diện chiều rộng khi scan. “On the fly” có nghĩa là ngay trong khi scan, máy sẽ nhận diện chiều rộng tài liệu một cách chính xác. Bạn sẽ bảo vệ được tài liệu lẫn tiết kiệm thời gian.

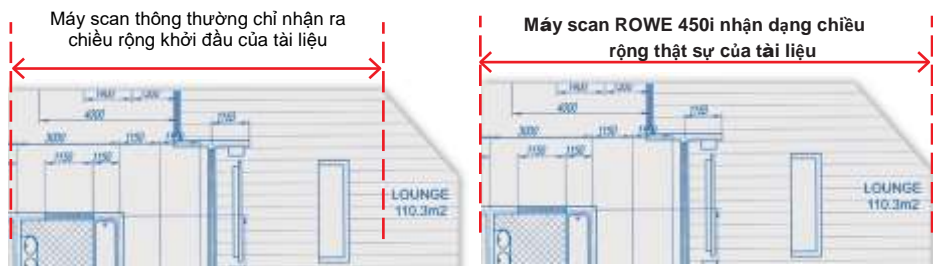

■ SÁNG TẠO TRONG NHẬN DIỆN CHIỀU RỘNG

Bạn lo ngại các góc tài liệu bị xé hay bị hỏng? Không còn là vấn đề, công nghệ nhận diện chiều rộng từ ROWE sẽ giúp nhận ra và phát hiện chiều rộng thật sự của tài liệu.

Cổng USB SuperSpeed 3.0 + ROWE EFFICIENT SCANNING (RES) = Hiệu suất vượt trội

- Chỉ có sự kết hợp giữa ROWE và RES mới tạo nên quá trình nén dữ liệu năng suất cao mà không bị mất mát - hỗ trợ cổng USB SuperSpeed 3.0. Mang đến băng thông truyền tải dữ liệu tăng lên đến 1000% so với cổng USB HighSpeed 2.0. Dĩ nhiên máy scan ROWE 450i vẫn hỗ trợ cổng USB HighSpeed 2.0.

1000 %

100 %

Máy scan thông thường với
Cổng USB HighSpeed 2.0

Máy scan ROWE 450i với
Cổng USB ROWE
SuperSpeed 3.0
và
Công nghệ scan hiệu quả
ROWE

Dữ liệu ở độ phân giải 600 x 600 dpi toàn màu sắc, khổ A0

- Ngay cả khi so với Gigabit Ethernet, cổng USB ROWE SuperSpeed 3.0 vẫn nhanh hơn đến 300%.

■ VẬN HÀNH TỨC THỜI

Sử dụng nguồn ánh sáng LED hiệu quả cao nên không cần thời gian khởi động máy, máy scan ROWE 450i có thể vận hành ngay lập tức. Bạn sẽ tiết kiệm được thời gian, năng lượng lẫn chi phí hoạt động.

■ HỆ THỐNG CẢI TIẾN TÀI LIỆU (DIS)

Sau khi scan, bạn có thể điều chỉnh độ sáng, độ tương phản hoặc màu sắc mà không cần scan lại tài liệu không? Với máy scan ROWE 450i thì hoàn toàn có thể với hệ thống tăng cường tài liệu (DIS), mọi thay đổi đều được hiển thị ngay trên màn hình.

ĐIỀU KHIỂN VÀ BẢO MẬT HÀNG ĐẦU.



Hiệu suất và độ tin cậy hàng đầu với 100% mô-đun.

BỘ ĐIỀU KHIỂN ROWE V-POWER

Công nghệ trực quan mới của bộ điều khiển ROWE V-POWER CONTROLLER là giải pháp cho các vấn đề về tiến trình công việc và hiệu suất của bạn. Với 1 hệ thống 64 bit được tích hợp cho môi trường 32bit và 64 bit mang đến những chức năng thông minh dựa trên nền công nghệ APP. Bạn có thể xử lý những nhiệm vụ phức tạp nhất một cách đơn giản, nhanh chóng và đảm bảo an toàn.

Sự chuyển đổi dữ liệu đồng thời đảm bảo việc in, sao chép và scan đồng thời của các tài liệu riêng lẻ và bộ tài liệu. Năng suất của bạn được gia tăng rõ rệt.

BẢO MẬT

Bộ điều khiển ROWE V-Power đảm bảo dữ liệu được bảo vệ trong suốt quá trình truyền tải và xử lý cho đến khi nó được xóa hẳn. Bộ điều khiển hỗ trợ chức năng bảo mật tiên tiến nhất từ HTTPS, VPN cho đến E-Data Shredding và có thể tùy biến riêng lẻ để đáp ứng nhu cầu của bạn. Ngoài ra, bộ điều khiển ROWE V-Power cung cấp chế độ bảo vệ mở rộng và chức năng đăng nhập cho nhà quản trị (ví dụ: nhân viên kiểm soát bảo mật, v.v...).

BẢO MẬT IN ẨN VỚI MÃ PIN BẢO VỆ

Nhằm tránh việc tài liệu riêng tư bị xem bởi những cá nhân không được phép, các bản in sẽ được bảo mật với mã PIN. Kích hoạt chức năng In ẩn an toàn (Safe Printing) và bảo mật bản in với mã PIN. Bạn chỉ cần nhập mã PIN tại máy và lệnh in sẽ được thực hiện trong lúc bạn ở đó.

GIAO DIỆN FOLLOW-ME-PRINTING

Bộ điều khiển V-POWER ROWE cũng cung cấp giao diện SNMP để tích hợp ROWE ecoPrint, ví dụ: trong Hệ thống Follow-Me-Printing hoặc trong quản lý máy in tập trung.



THÂN THIỆN VỚI MÔI TRƯỜNG.



Cân bằng sinh thái

Trọng điểm của việc phát triển dòng máy ROWE ecoPrint là hướng đến hài hòa công nghệ, con người và thiên nhiên. Vì thế ROWE phát triển các công nghệ phục vụ sức khỏe, bảo vệ tài nguyên, môi trường và tính lâu bền.

Ngôi sao năng lượng (Energy Star)

Dòng máy ROWE ecoPrint đạt chứng nhận Energy Star – đó là sự đóng góp của ROWE nhằm giảm thiểu năng lượng và bảo vệ tài nguyên môi trường.

Gần như không thải ra khí ozone

Mức độ thải khí ozone của dòng máy ROWE ecoPrint là cực thấp và hoàn toàn nằm dưới ngưỡng cho phép. Môi trường văn phòng được tối ưu hóa – điều đó vì sức khỏe của bạn.

ROWE ecoToner. Quản lý mực in sạch từ việc kiểm tra những chất độc hại.

ROWE ecoToner đã vượt qua bài kiểm tra về chất gây hại. Sản phẩm ecoToner cung cấp chất lượng in tốt nhất với những đường nét rõ ràng, đồng nhất các vùng xám và tối. Việc phát minh ra mực in ROWE là cách tiếp cận đầy trách nhiệm với môi trường, bắt đầu từ việc kiểm tra những chất gây hại cho đến hộp tái chế giúp hệ thống mực in trở nên sạch và khép kín.

ROWE cam kết mỗi sản phẩm chỉ thải khí CO₂ ở lượng thấp trong vòng đời của nó – từ phát triển, khai thác tại nguồn nguyên liệu thô, sản xuất, phân phối, được sử dụng cho đến lúc tái chế.

Đứng đầu trong khả năng tái chế

Chương trình tái chế phần cứng của ROWE có mức độ lên đến 98%. 2% còn lại là chất thải không độc hại. Hộp mực in làm từ nhựa chất lượng cao nên đạt khả năng tái chế 100%.

Sản xuất tại Đức

100% sản phẩm ROWE được sản xuất tại Đức. Quy trình sản xuất được giám sát nghiêm ngặt và tuân thủ các tiêu chuẩn chất lượng cao nhất.

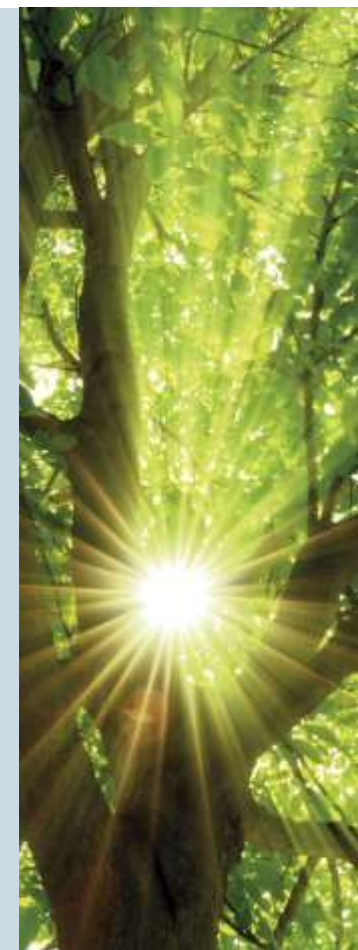

MÁY GẤP ROWE 721-4. HỆ THỐNG GẤP TRỰC TUYẾN 3 TRONG 1.

Máy in ROWE ecoPrint có thể được mở rộng bất cứ khi nào bạn cần bằng hệ thống gấp trực tuyến 3 trong 1 độc quyền từ ROWE. Độ tin cậy tối đa nên không có nguy cơ. Đó là lí do ROWE tự mình phát triển và sản xuất hệ thống gấp hoàn chỉnh. Nó giúp cho toàn mô đun khớp đến từng chi tiết một cách hoàn hảo.



Với ROWEFOLD 721-4, bạn sẽ có được hệ thống gấp 3 trong 1 và tiết kiệm không gian.

1. Hệ thống gấp trực tuyến tích hợp toàn phần

Tùy chọn với thẻ gắn tự động, máy bấm lỗ và gấp liên tục.

2. Hệ thống gấp ngoại tuyến hoàn chỉnh

- Gấp giấy thủ công ROWE HIGH SPEED nạp giấy nhẹ nhàng nhanh chóng và an toàn
- Bảng điều khiển riêng biệt cho việc gấp thủ công
- Sản lượng cao (18 m/ phút)
- Tự động gián đoạn lệnh in khi gấp giấy thủ công được sử dụng.
- Thước đo có thể điều chỉnh

3. Máy phân loại

Duy nhất trên thị trường: 3 khay giấy ra nhằm phân loại tối ưu và tăng sức chứa. Từng khay có thể được chọn và giám sát riêng biệt.

ỨNG DỤNG ROWE i-DEC

Phát hiện những vị trí khu vực tiêu đề của bản in và trong trường hợp cần thiết, tập tin dữ liệu được xoay để cho việc gấp trực tuyến chính xác phù hợp với DIN – qui trình tài liệu tích hợp này là hoàn toàn tự động.

PHỤ KIỆN. ROWE ECOPRINT.

TÍNH NĂNG	MIÊU TẢ	ROWE ecoPrint	
ROWE FRONT DELIVERY TRAY	Tích hợp trên khay giấy lên đến 100 bản in A4-A0, không cần thêm không gian cũng có thể được sử dụng như một khay phân scan đơn giản bằng cách nghiêng nó lại (khay phân phối chuẩn không áp dụng)	Tất cả dòng máy	o
ROWE ERGOTEC ngăn kéo 1 trục	Ngăn kéo giấy với trục thứ 3 và ROW E Media In put Assistant	i4	o/+
ROWE ERGOTEC ngăn kéo 2 trục	Ngăn kéo giấy với trục thứ 3 và 4 cùng ROWE Media In put Assistant	i6	o/+
Màn hình cảm ứng đa chức năng	Màn hình cảm ứng đa chức năng 23" hoặc 24" cho giao diện người dùng ROWE Full HD, độ phân giải 1920 x 1080 dpi và giao diện HDMI	Tất cả dòng máy	o/+
ROWE SOLID PRINT TECHNOLOGY	In đồng nhất ngay cả với những vùng tối liên tục diện rộng – giữ nguyên chất lượng bản in ngay cả với số lượng lớn.	Tất cả dòng máy	o
ROWE High Volume stacker	Bộ nhận giấy với lượng lớn bản in khổ A4-A0 – không cần dùng nguồn điện	Tất cả dòng máy	o/+
ROWE scan 450i 36"	Chiều rộng scan 36", độ phân giải 2400 x 1200 dpi, công nghệ ROWE ScanMatrix+, cổng SuperSpeed USB3.0, tự động nhận diện chiều rộng, hệ thống cài tiến tài liệu (DIS), di chuyển bản gốc an toàn v.v....	Tất cả dòng máy	o/+
Hệ thống gấp trực tuyến VarioFold Compact, ROWEFOID 721-4	721-4: hệ thống gấp 3 trong 1, trực tuyến – ngoại tuyến – sắp xếp, thẻ gắn tự động, máy bấm lỗ và gấp Liên tục (được cấp bằng sáng chế)	Tất cả dòng máy	o/+
Máy phân loại ROWE	2 hoặc 3 khay giấy ra giúp tối ưu phân loại và sức chứa. Từng khay có thể được chọn và giám sát riêng biệt.	Tất cả dòng máy	o/+
Hệ thống gấp ngoại tuyến VarioFold Compact, ROWEFOID 721-1	Tương thích với mọi khối lượng gấp. Có thể mở rộng từ ngoại tuyến sang trực tuyến, chân đỡ tùy chỉnh độ cao thuận tiện cho người dùng (VarioFold Compact), gấp liên tục (VarioFold Compact, 721-1), thẻ gắn tự động, đai phân phát (721-1)	Tất cả dòng máy	o/+



ROWE ERGOTEC ngăn kéo 2 trục



ROWE FRONT DELIVERY TRAY



HỆ THỐNG GẤP NGOẠI TUYẾN



HỆ THỐNG GẤP TRỰC TUYẾN

Chú ý: o/+ Dụng cụ phụ, có thể nâng cấp

o Dụng cụ thêm vào

THÔNG SỐ KỸ THUẬT. ROWE ECOPRINT.

TÍNH NĂNG	MIÊU TẢ	i4	i6	i8	i10	i8L	i10 L
Công nghệ							
Mô tả sản phẩm	Máy in khổ lớn với mô đun đen trắng, có thể mở rộng bất cứ lúc nào sang hệ thống đa chức năng All-in-One (in, copy, scan).	✓	✓	✓	✓	✓	✓
Công nghệ hình ảnh	Hình ảnh điện tử (LED), chất quang dẫn hữu cơ (OPC), hệ thống mực in sạch, công nghệ tổng hợp ROWE ecoPress	✓	✓	✓	✓	✓	✓
Tốc độ in	Đơn vị: m/phút	4	6	8	10	8	10
Scan							
ROWE scan 450i (xem www.rowe.de để biết dữ liệu kỹ thuật hoàn chỉnh)	Khổ scan 36" (927 mm), độ phân giải 2400 x 1200 dpi, công nghệ ROWE scanMatrix+, 48 bit màu, 16 bit độ xám, Cổng USB superspeed 3.0 + RES, tốc độ scan lên đến 17 m/phút, không giới hạn chiều dài khổ scan, công nghệ ROWE SELECTED TRUE LIGHT, công nghệ ROWE DYNAMIC STITCHING - RDS (được cấp bằng sáng chế), ROWE PRO LOGiC, ROWE SAFE DRIVE (được cấp bằng sáng chế), quy trình làm việc tự động (4 phím nóng có thể vận hành tự do trên bảng điều khiển của máy scan), tự động nhận dạng chiều rộng "On the fly", hệ thống cải tiến tài liệu (DIS)	o/+	o/+	o/+	o/+	o/+	o/+
Điều khiển							
Số cuộn tự động	2 cuộn tự động	✓	✓	✓	✓	✓	✓
	3 cuộn tự động	o/+	-	-	-	-	-
	3 hoặc 4 cuộn tự động	-	o/+	✓	✓	✓	✓
	5 hoặc 6 cuộn tự động	-	-	-	-	✓	✓
Trọng lượng in	60 - 110 g/m ²	✓	✓	✓	✓	✓	✓
Chiều rộng cuộn giấy	279 - 914 mm, tối đa 175m mỗi cuộn	✓	✓	✓	✓	✓	✓
Kích thước giấy tiêu chuẩn	210 - 914 mm, chiều dài: 210 mm - 200 m	✓	✓	✓	✓	✓	✓
Loại giấy	Giấy: giấy thường, giấy trong suốt, giấy tái chế, giấy huỳnh quang, giấy màu và da; Phim: phim, polyester	✓	✓	✓	✓	✓	✓
ROWE hiển thị chiều dài còn lại	Tự động hiển thị chiều dài còn lại của mỗi cuộn	✓	✓	✓	✓	✓	✓
Khay giấy tiêu chuẩn	Khay phân phối ở mặt sau lên tới 100 bản in A4-A0	✓	✓	✓	✓	✓	✓
ROWE FRONT DELIVERY TRAY	Tích hợp trên khay phân phối lên đến 100 bản in A4-A0, không cần thêm không gian, cũng có thể được sử dụng như một khay phân scan đơn giản bằng cách nghiêng nó lại (khay phân phối chuẩn không áp dụng)	o	o	o	o	o	o
An toàn và hiệu quả							
ROWE ERGOTEC	Cải tiến, công nghệ lắp giấy cực kì dễ dàng, mượt mà, giảm xóc, vận hành yên tĩnh	✓	✓	✓	✓	✓	✓
ROWE MEDIa INPUT ASSISTANT	An toàn nhất, tiết kiệm nhất và nhanh nhất hệ thống đầu vào phương tiện, không cần người giữ cuộn, đơn giản để hoạt động.	✓	✓	✓	✓	✓	✓
Giao diện sử dụng ROWE FULL HD	Độ phân giải: 1920 x 1080 pixels	✓	✓	✓	✓	✓	✓
	Màn hình cảm ứng 23" - 24" Hỗ trợ cánh tay đỡ cho màn hình cảm ứng và màn hình phẳng khác, kích thước màn hình 23" - 24" (tối đa 10 kg) với giá đỡ VESA MIS D 75/100. Hiển thị tối ưu hóa: theo chiều dọc (- 90 đến 90 độ) và ngang (- 40 đến 40 độ). Cánh tay đỡ có thể xoay (-75 đến + 75 độ).	o/+	o/+	o/+	o/+	o/+	o/+
		✓	✓	✓	✓	✓	✓

Cổng USB superspeed 3.0 – Sử dụng trực tiếp với máy in	In hoặc scan trực tiếp với máy in	✓	✓	✓	✓	✓	✓
Chất lượng bản in							
ROWE HIGH-Q-PRINT/resolution	Độ phân giải 1200 x 600 dpi, xử lý hình ảnh, đường nét tinh thể rõ ràng, tái tạo màu xám rõ.	✓	✓	✓	✓	✓	✓
Công nghệ ROWE SOLID PRINT	In đồng nhất ngay cả với những vùng tối liên tục diện rộng – giữ nguyên chất lượng bản in ngay cả với số lượng lớn.	o	o	o	o	o	o
ROWE ecoPress	Bám mực in tối ưu ngay cả khi tài liệu bị gấp lại.	✓	✓	✓	✓	✓	✓
ROWE V-POWER CONTROLLER							
Nền tảng	Bộ điều khiển ROWE V-POWER với hệ điều hành tích hợp 64 bit và hệ thống xử lý hình ảnh cho môi trường 32 bit và 64 bit, sự chuyển đổi dữ liệu đồng thời đảm bảo việc in, sao chép và scan đồng thời của các tài liệu riêng lẻ và bộ tài liệu.	✓	✓	✓	✓	✓	✓
Giao thức	Ethernet 10/100/1000 MBit/s with RJ45	✓	✓	✓	✓	✓	✓
Hộp scan và in	Hộp đĩa phươg và từ xa để lưu trữ trực tiếp các bản scan hoặc để in các tệp dữ liệu (chức năng nghe) với các cài đặt có thể được cấu hình riêng lẻ, bảo vệ bằng mật khẩu.	✓	✓	✓	✓	✓	✓
Bảo mật	Xóa dữ liệu điện tử, HTTPs và VPN Mở rộng chức năng bảo vệ và đăng nhập cho quản trị viên	✓	✓	✓	✓	✓	✓
Bảo vệ in*	Bảo vệ mã PIN, giao diện Follow-Me-Printing	✓	✓	✓	✓	✓	✓
ROWE DATA SAFE+	Hệ thống bảo mật tích hợp với hệ thống Live and Backup	✓	✓	✓	✓	✓	✓
Hỗ trợ hệ điều hành	ROWE Windows được chứng nhận hỗ trợ trình điều khiển: Windows XP, Windows Vista, Windows 7, Windows 8, Windows 8.1, Windows server 2003, 2008, 2008 R2 and 2012 (32-bit and 64-bit); ROWE Postscript 3 hỗ trợ các trình điều khiển Windows XP, Windows Vista, Windows 7, Windows 8 and Windows server 2003, 2008, 2008 R2 and 2012 (32-bit and 64-bit); công cụ web ROWE được tối ưu hóa cho Windows Internet Explorer và Mozilla Firefox	✓	✓	✓	✓	✓	✓
Định dạng dữ liệu	HPGL, HPGL2, HPRTL, TIFF, G1, G2, G3, G4, Packed Bits, CALs 1 and 2, TAPE9, LZW, Multipage TIFF, Calcomp 906/907, HCBs, PNG, JPEG, CGM Postscript Level 2 and 3, PDF, PDF-A, Multipage PDF/PDF-A	✓	✓	✓	✓	✓	✓
Giao thức mạng	TCP/IP, SMB, FTP, LPD, SNMP, WebDAV	o/+	o/+	o/+	o/+	o/+	o/+
		✓	✓	✓	✓	✓	✓

TÍNH NĂNG	MIÊU TẢ	i4	i6	i8	i10	i8L	i10 L
TRUNG TÂM ỨNG DỤNG ROWE							
ROWE COCKPIT APP	Trạng thái máy in với phản hồi trực tiếp, thông tin cuộn (chiều rộng, trung bình, chiều dài còn lại), bộ đếm, thiết lập hệ thống, tắt và khởi động mới bằng điều khiển từ xa	✓	✓	✓	✓	✓	✓
ROWE PRINT APP	Thứ tự truyền dẫn: khách hàng dựa trên web, đám mây, USB, xem trước, ROWE AUTO CROP (nhận ra và tự động chỉnh sửa các lề trắng không mong muốn)	✓	✓	✓	✓	✓	✓
	Quản lý đơn đặt hàng: quản lý công việc cá nhân, quản lý tiến trình làm việc thông minh, quản lý lệnh in đang đợi, xem trước và chức năng điều chỉnh Danh sách các máy in được hỗ trợ và các máy in tập tin có thể được nhìn thấy trong ROWE APP CENTER	✓	✓	✓	✓	✓	✓
ROWE COST TRACKER APP	Giao thức của tất cả các lệnh in, scan và sao chép	✓	✓	✓	✓	✓	✓
ROWE TWAIN APP*	Chức năng Twain + Edit: Scan trực tiếp với sự hỗ trợ của chức năng Twain, bộ xử lý ảnh cơ bản, 2 trình xem (toàn cảnh và chính), quản lý hệ màu ICC, khi được yêu cầu cài đặt vào ROWE scan 450i 36".	✓	✓	✓	✓	✓	✓
ROWE SCAN APP	Chức năng Twain + Edit + Scan: Gồm chức năng của ROWE TWAIN APP và có thêm sự vận hành của màn hình cảm ứng hoặc chuột máy tính hoặc bàn phím, scan-vào-Net, scan-vào-USB, scan-vào-E-Mail, scan-vào-Cloud, scan-vào-Box, khi được yêu cầu cài đặt vào ROWE scan 450i 36"	✓	✓	✓	✓	✓	✓
ROWE COPY APP	Chức năng Twain + Edit + Scan + Copy: Gồm chức năng của ROWE TWAIN APP, ROWE SCAN APP và có thêm chức năng scan-để-Copy, in đa chức năng, đa nhiệm, tái copy, hiệu chỉnh màu vòng kín, trình điều khiển máy in cho cả máy in phun và máy in ROWE, khi được yêu cầu cài đặt vào ROWE scan 450i 36".	✓	✓	✓	✓	✓	✓
	Thêm vào trình điều khiển COPY: để thể hiện các lệnh đang copy, danh sách các máy in được hỗ trợ có thể được nhìn thấy trong ROWE APP CENTER	o/+	o/+	o/+	o/+	o/+	o/+
ROWE FOLD APP	Cài đặt và điều chỉnh hệ thống gấp giấy, Hệ thống gấp giấy ROWEFOLD 721-4	✓	✓	✓	✓	✓	✓
ROWE WEB CONNECT APP	Nền tảng truy cập WEB độc lập, scan vào đám mây và in từ đám mây.	✓	✓	✓	✓	✓	✓
ROWE EDIT PROFESSIONAL APP*	Chức năng hai điểm, đo lường các khu vực và khoảng cách trực tiếp trong khi scan, làm sạch, chèn văn bản và hình dạng hình học, các lớp khác nhau, các đối tượng trong suốt, hệ bảng màu, mở rộng chức năng cắt.	o/+	o/+	o/+	o/+	o/+	o/+
ROWE POSTSCRIPT/PDF APP	In trực tiếp với mức độ Postscript 2 và 3, file dữ liệu PDF, PDF-A, MULTIPAGE PDF/PDF-A trên ROWE ecoPrint	o/+	o/+	o/+	o/+	o/+	o/+
ROWE PRINT SPECIALS APP*	Chỉnh sửa tem, lề văn bản, trang bìa và bút	o/+	o/+	o/+	o/+	o/+	o/+
ROWE COST CENTER APP*	Quản lý chi phí toàn diện với các chức năng tính toán, giới hạn và lọc. Tài khoản trả trước, người dùng và chi phí, bao gồm cả kế toán cưỡng chế (chức năng bật hoặc tắt)	o/+	o/+	o/+	o/+	o/+	o/+
ROWE I-DEC APP	Tự động phát hiện vị trí tiêu đề và xoay các tệp dữ liệu để gấp trực tuyến chính xác theo công nghệ DIN	o/+	o/+	o/+	o/+	o/+	o/+

Môi trường							
ROWE ecoToner	Mực in được kiểm tra theo các chất gây hại	✓	✓	✓	✓	✓	✓
	Hệ thống mực sạch và kín	✓	✓	✓	✓	✓	✓
Công suất tiêu thụ (Watt) theo đánh giá của Energy Star	Chế độ tiết kiệm năng lượng với bộ hẹn giờ lập trình, bao gồm bộ điều khiển	41					
	Chế độ in	1200	1350	1450	1550	1450	1550
Cung cấp năng lượng	220/230 V, 50/60 Hz	✓	✓	✓	✓	✓	✓
Công suất âm thanh (dB) (trong acc. Với ISO 7779)	Chế độ tiết kiệm năng lượng, bao gồm bộ điều khiển	Không đo lường					
	Chế độ in	52	52	52	52	52	52
Nồng độ Ozon	Các kết quả đo sau đây thấp hơn giá trị cho phép: <0,0005 mg / m ³ (<0,00025 ppm)	✓	✓	✓	✓	✓	✓
Tái chế máy in	Được sản xuất bằng thép hoặc nhựa tái chế chất lượng cao: có thể tái chế tới 98% đơn vị. 2% còn lại là chất thải không độc hại.	✓	✓	✓	✓	✓	✓
Tái chế hộp mực	Hộp mực làm bằng nhựa có thể tái chế hoàn toàn	✓	✓	✓	✓	✓	✓
Khối lượng máy in	Khối lượng máy (kg) - 2 rolls	276	276	-	-	-	-
	Khối lượng máy (kg) - 3 rolls	312	-	-	-	-	-
	Khối lượng máy (kg) - 4 rolls	-	334	334	334	-	-
	Khối lượng máy (kg) - 6 rolls					407	407
	Khối lượng ROWE FRONT DELIVERY TRAY (kg)	7	7	7	7	7	7
Kích thước	Chiều rộng / Chiều cao / Chiều sâu tính bằng mm với ROWE FRONT DELIVERY TRAY, không có màn hình cảm ứng đa chức năng	1374 /	1374 /	1374 /	1374 /	1374 /	1374 /
		1408 /	1408 /	1408 /	1408 /	1640 /	1640 /
		759	759	759	759	759	759
Chứng Chỉ	RoHS, ENERGY STAR, CE, CCC, UL, cUL, CB, FCC Part 15 Class B, EAC, BIS	✓	✓	✓	✓	✓	✓

DIỄN GIẢI:

✓
o / +

Thiết bị chuẩn
Thiết bị phụ, có thể nâng cấp

o Thiết bị thêm vào
- Không có sẵn

* Có sẵn từ Quý 4 / 2014





ĐỊNH DẠNG KHỔ LỚN: ROWE.

WIDE FORMAT: ROWE.

ROWE là chuyên gia khổ lớn từ Đức, được sử dụng rộng rãi tại 90 quốc gia. Hệ thống kết hợp hoàn hảo để scan, in và kết thúc cũng như các giải pháp phần mềm toàn diện cho quy trình tạo nên tài liệu chuyên nghiệp được phát triển và sản xuất bởi ROWE. ROWE có ưu thế hàng đầu thế giới như một chuyên gia và dẫn đầu công nghệ.

CÔNG TY TNHH ĐIỆN TỬ TIN HỌC ÁNH VÀNG

Địa chỉ: 328 Hồng Lạc, Phường 14, Quận Tân Bình, TPHCM

Website: www.anhvang.com

Điện thoại: (028) 3811 3929

Email: info@anhvang.com

Fanpage: <https://www.facebook.com/congtyanhvang/>



Sản xuất tại Đức. **ROWE ScanMatrix+**



Bản quyền: Roth + Weber GmbH 2014. Mọi quyền được bảo lưu. Thông tin trong tài liệu này có thể thay đổi mà không cần thông báo. ROWE sẽ không chịu trách nhiệm về các lỗi kỹ thuật hoặc biên tập hoặc bất kỳ thiếu sót nào có trong tài liệu này. Hình thức sản phẩm, xây dựng và / hoặc thông số kỹ thuật có thể thay đổi hoặc sửa đổi mà không cần thông báo. Tất cả các nhãn hiệu vẫn là tài sản của chủ sở hữu tương ứng và chỉ được sử dụng để mô tả sản phẩm tương ứng.